



# Keine Sorgen um den Komfort Ihrer Patienten

Respironics Patientenmasken und Schlauchsysteme für die nichtinvasive Beatmung

**PHILIPS**

# Außergewöhnliche Leistung bei nichtinvasiver Beatmung

Philips Respironics Masken sollen eine verbesserte Leistung bei der nichtinvasiven Beatmung (engl.: noninvasive ventilation, NIV) unterstützen. Vom Komfort für Ihre Patienten bis hin zur Benutzerfreundlichkeit für Sie sind unsere Masken speziell für die hohen Anforderungen der Akutpflege konzipiert.



# Inhaltsverzeichnis



Ganzgesichtsmasken 4



Oro-Nasal-Masken 8



Nasenmasken 16



Packs und Zubehör 20



Schlauchsysteme  
und Anschlusssteile 28



Trilogy Zubehör 30

# Ganzgesichtsmasken

Ganzgesichtsmasken können schnell angepasst werden und verhindern Probleme am Nasenrücken, da sie um das gesamte Gesicht herum abgedichtet werden, wo der Patient weniger druckempfindlich ist und gleichzeitig eine regelmäßige Gesichtsförmigkeit vorliegt.

## Maskenauswahlkriterien

- Schnelle Anwendung
- Mundatmung
- Klaustrophobie
- Ungewöhnliche Gesichtsförmigkeit
- Keine Zähne



# Respironics Total



## Entscheidende Vorteile

- Die klare, ungehinderte Sicht der Respironics Total Ganzgesichtsmaske beugt klaustrophobischen Gefühlen vor.
- Kontakt um das Gesicht herum erhöht den Komfort und vereinfacht die Anpassung
- Kompatibilität mit Digital Auto-Trak verbessert NIV-Leistung

Zubehör siehe Seite 24

Maskenhalterung siehe Seite 25

Respironics Total

## Respironics Total, wiederverwendbar

Beschreibung	Stück	Produkt-Nr.	Teilenummer
Respironics Total Ganzgesichtsmaske	1	302433	989805609231
Respironics Total Ganzgesichtsmaske mit Kopfband	1	1003052	453561517111
Respironics Total Ganzgesichtsmaske mit Kopfband	9	1010609	989805610031

# Respironics PerforMax, einmaliger Gebrauch



## Entscheidende Vorteile

- Für Erwachsene und Kinder (ab 7 Jahren und > 20 kg) erhältlich
- Kontakt um das Gesicht herum erhöht den Komfort und vereinfacht die Anpassung
- Die klare, ungehinderte Sicht der PerforMax Ganzgesichtsmaske beugt klaustrophobischen Gefühlen vor.

Kompatibel mit Winkelstück mit Notatemventil (EE), Leckage Typ 2, Standard-Winkelstück (SE) und Bronchoskopie-Winkelstück (BE)

Zubehör siehe Seite 24

Maskenhalterung siehe Seite 25

Respironics PerforMax mit Winkelstück mit Notatemventil (EE), Leckage Typ 2

## Respironics PerforMax, einmaliger Gebrauch

Beschreibung	Stück	Produkt-Nr.	Teilenummer
PerforMax mit Winkelstück mit Notatemventil (EE), Leckage Typ 2, klein* <sup>†</sup>	1	1061619	989805627831
PerforMax mit Winkelstück mit Notatemventil (EE), Leckage Typ 2, groß <sup>†</sup>	1	1061620	989805627841
PerforMax mit Winkelstück mit Notatemventil (EE), Leckage Typ 2, extragroß <sup>†</sup>	1	1080426	989805634831
PerforMax mit Winkelstück mit Notatemventil (EE), Leckage Typ 2, klein* <sup>†</sup>	10	1052535	989805611281
PerforMax mit Winkelstück mit Notatemventil (EE), Leckage Typ 2, groß <sup>†</sup>	10	1052536	989805611291
PerforMax mit Winkelstück mit Notatemventil (EE), Leckage Typ 2, extragroß <sup>†</sup>	5	1080424	989805634811
PerforMax mit Standard-Winkelstück (SE), klein* <sup>†</sup>	1	1061621	989805627851
PerforMax mit Standard-Winkelstück (SE), groß <sup>†</sup>	1	1061622	989805627861
PerforMax mit Standard-Winkelstück (SE), extragroß <sup>†</sup>	1	1080517	989805634841
PerforMax mit Standard-Winkelstück (SE), klein* <sup>†</sup>	10	1052547	989805611301
PerforMax mit Standard-Winkelstück (SE), groß <sup>†</sup>	10	1052548	989805611311
PerforMax mit Standard-Winkelstück (SE), extragroß <sup>†</sup>	5	1080425	989805634821

\* Zur Verwendung bei Kindern ab 7 Jahren und > 20 kg vorgesehen

<sup>†</sup> Nicht in allen Ländern erhältlich. Weitere Informationen erhalten Sie vom Philips Vertriebsteam.

# Respironics PerforMax, wiederverwendbar



## Entscheidende Vorteile

- Durch verschiedene Größen passend für die meisten Patienten (Kinder bis sehr große Erwachsene)
- Kontakt um das Gesicht herum unterstützt den Komfort und vereinfacht die Anpassung
- Die klare, ungehinderte Sicht der PerforMax Maske beugt klaustrophobischen Gefühlen vor.

Kompatibel mit Winkelstück mit Notatemventil (EE), Leckage Typ 2, Standard-Winkelstück (SE) und Bronchoskopie-Winkelstück (BE)

Zubehör siehe Seite 24

Maskenhalterung siehe Seite 25

Respironics PerforMax mit Standard-Winkelstück (SE)

## Respironics PerforMax, wiederverwendbar

Beschreibung	Stück	Produkt-Nr.	Teilenummer
PerforMax mit Winkelstück mit Notatemventil (EE), Leckage Typ 2, sowie Standard-Winkelstück (SE), klein*	1 Maske/4 Maskenhalterungen	1052553	989805611361
PerforMax mit Winkelstück mit Notatemventil (EE), Leckage Typ 2, sowie Standard-Winkelstück (SE), groß	1 Maske/4 Maskenhalterungen	1052554	989805611371
PerforMax mit Winkelstück mit Notatemventil (EE), Leckage Typ 2, sowie Standard-Winkelstück (SE), extragroß	1 Maske/4 Maskenhalterungen	1080420	989805634771
PerforMax mit Winkelstück mit Notatemventil (EE), Leckage Typ 2, klein*	1 Maske/4 Maskenhalterungen	1052555	989805611381
PerforMax mit Winkelstück mit Notatemventil (EE), Leckage Typ 2, groß	1 Maske/4 Maskenhalterungen	1052556	989805611391
PerforMax mit Winkelstück mit Notatemventil (EE), Leckage Typ 2, extragroß	1 Maske/4 Maskenhalterungen	1080421	989805634781
PerforMax mit Standard-Winkelstück (SE), klein*	1 Maske/4 Maskenhalterungen	1052568	989805611401
PerforMax mit Standard-Winkelstück (SE), groß	1 Maske/4 Maskenhalterungen	1052569	989805611411
PerforMax mit Standard-Winkelstück (SE), extragroß	1 Maske/4 Maskenhalterungen	1080422	989805634791
PerforMax mit Winkelstück mit Notatemventil (EE), Leckage Typ 2, sowie Standard-Winkelstück (SE), klein*	1 Maske/1 Maskenhalterung	1044385	989805611091
PerforMax mit Winkelstück mit Notatemventil (EE), Leckage Typ 2, sowie Standard-Winkelstück (SE), groß	1 Maske/1 Maskenhalterung	1044386	989805611101
PerforMax mit Winkelstück mit Notatemventil (EE), Leckage Typ 2, sowie Standard-Winkelstück (SE), extragroß	1 Maske/1 Maskenhalterung	1080423	989805634801

\* Zur Verwendung bei Kindern ab 7 Jahren und > 20 kg vorgesehen

# Oro-Nasal-Masken

Oro-Nasal-Masken sind der Versorgungsstandard für die klinische NIV. Die Respirationics Produktreihe bietet eine umfassende Auswahl an Systemen mit Leistungsmerkmalen zur gezielten Optimierung von Patientenkomfort, Anpassung der Maske und Beatmungsgerät-Kompatibilität.

## Maskenauswahlkriterien

- Mundatmung
- Langfristige NIV







## Patientenkomfort leicht gemacht

Die CapStrap Maskenhalterung bietet hervorragende Stabilität und ist einfach vorzubereiten, weil die Maske in Position gehalten wird, während Sie die Befestigungsbänder anpassen. Wenn Sie die Therapie zur Mundpflege oder Gabe oraler Medikamente unterbrechen müssen, ermöglicht die CapStrap Maskenhalterung das schnelle Abnehmen und Anlegen der Maske. Die CapStrap Maskenhalterung ist für mehrere Respirationics Masken erhältlich:

- AF531
- AF811
- PerformaTrak

# Respironics AF531



AF531 mit CapStrap



AF531 mit Winkelstück mit Notatemventil (EE, Leckage Typ 1)

## Entscheidende Vorteile

- CapStrap Maskenhalterung bietet hervorragenden Sitz und ermöglicht einfaches Anlegen
- Das CleanClip System unterstützt die Bemühungen zur Infektionsvorbeugung.
- Eine Maske kann mit austauschbaren gekrümmten Anschlussstücken an verschiedene Beatmungsgeräte angepasst werden

Kompatibel mit Winkelstück mit Notatemventil (EE, Leckage Typ 1 oder Typ 2), EE NIVO-Winkelstück mit Notatemventil (EE/NE), Standard-Winkelstück (SE), SE NIVO-Winkelstück (SE/NE) und Bronchoskopie-Winkelstück (BE)

Zubehör siehe Seite 24

Maskenhalterung siehe Seite 25

## Respironics AF531 mit CapStrap, einmaliger Gebrauch

Beschreibung	Stück	Produkt-Nr.	Teilenummer
AF531 mit Winkelstück mit Notatemventil (EE) mit Leckage Typ 1, CapStrap Maskenhalterung, klein*	1	1061727	989805628611
AF531 mit Winkelstück mit Notatemventil (EE) mit Leckage Typ 1, CapStrap Maskenhalterung, mittel	1	1061728	989805628621
AF531 mit Winkelstück mit Notatemventil (EE) mit Leckage Typ 1, CapStrap Maskenhalterung, groß	1	1061729	989805628631
AF531 mit Winkelstück mit Notatemventil (EE) mit Leckage Typ 1, CapStrap Maskenhalterung, klein*	10	1072627	989805628731
AF531 mit Winkelstück mit Notatemventil (EE) mit Leckage Typ 1, CapStrap Maskenhalterung, mittel	10	1072628	989805628741
AF531 mit Winkelstück mit Notatemventil (EE) mit Leckage Typ 1, CapStrap Maskenhalterung, groß	10	1072629	989805628751
AF531 mit Standard-Winkelstück (SE), CapStrap Maskenhalterung, klein*	1	1061730	989805628641
AF531 mit Standard-Winkelstück (SE), CapStrap Maskenhalterung, mittel	1	1061731	989805628651
AF531 mit Standard-Winkelstück (SE), CapStrap Maskenhalterung, groß	1	1061732	989805628661
AF531 mit Standard-Winkelstück (SE), CapStrap Maskenhalterung, klein*	10	1072630	989805628761
AF531 mit Standard-Winkelstück (SE), CapStrap Maskenhalterung, mittel	10	1072631	989805628771
AF531 mit Standard-Winkelstück (SE), CapStrap Maskenhalterung, groß	10	1072632	989805628781
AF531 mit Winkelstück mit Notatemventil (EE, Leckage Typ 1), Vernebler-Winkelstück (NE), CapStrap Maskenhalterung, klein*	10	1072636	989805635001
AF531 mit Winkelstück mit Notatemventil (EE, Leckage Typ 1), Vernebler-Winkelstück (NE), CapStrap Maskenhalterung, mittel	10	1072637	989805635011
AF531 mit Winkelstück mit Notatemventil (EE, Leckage Typ 1), Vernebler-Winkelstück (NE), CapStrap Maskenhalterung, groß	10	1072638	989805635021

\* Zur Verwendung bei Kindern ab 7 Jahren und > 20 kg vorgesehen

# Respironics AF531



AF531 mit Vierpunkt-Maskenhalterung, mit Winkelstück mit Notatemventil (EE, Leakage Typ 1)



AF531 Bronchoskopie-Winkelstück (BE)



AF531 Standard-Winkelstück (SE)

## Entscheidende Vorteile

- Das CleanClip System unterstützt die Bemühungen zur Infektionsvorbeugung.
- Eine Maske kann mit austauschbaren gekrümmten Anschlussstücken an verschiedene Beatmungsgeräte angepasst werden

Zubehör siehe Seite 24

Maskenhalterung siehe Seite 25

## Respironics AF531 mit Vierpunkte-Maskenhalterung, einmaliger Gebrauch

Beschreibung	Stück	Produkt-Nr.	Teilenummer
AF531 mit Winkelstück mit Notatemventil (EE) mit Leakage Typ 1, Vierpunkt-Maskenhalterung, klein*	1	1061718	989805628521
AF531 mit Winkelstück mit Notatemventil (EE) mit Leakage Typ 1, Vierpunkt-Maskenhalterung, mittel	1	1061719	989805628531
AF531 mit Winkelstück mit Notatemventil (EE) mit Leakage Typ 1, Vierpunkt-Maskenhalterung, groß	1	1061720	989805628541
AF531 mit Winkelstück mit Notatemventil (EE) mit Leakage Typ 1, Vierpunkt-Maskenhalterung, klein*	10	1072621	989805628671
AF531 mit Winkelstück mit Notatemventil (EE) mit Leakage Typ 1, Vierpunkt-Maskenhalterung, mittel	10	1072622	989805628681
AF531 mit Winkelstück mit Notatemventil (EE) mit Leakage Typ 1, Vierpunkt-Maskenhalterung, groß	10	1072623	989805628691
AF531 mit Standard-Winkelstück (SE), Vierpunkt-Maskenhalterung, klein*	1	1061721	989805628551
AF531 mit Standard-Winkelstück (SE), Vierpunkt-Maskenhalterung, mittel	1	1061722	989805628561
AF531 mit Standard-Winkelstück (SE), Vierpunkt-Maskenhalterung, groß	1	1061723	989805628571
AF531 mit Standard-Winkelstück (SE), Vierpunkt-Maskenhalterung, klein*	10	1072624	989805628701
AF531 mit Standard-Winkelstück (SE), Vierpunkt-Maskenhalterung, mittel	10	1072625	989805628711
AF531 mit Standard-Winkelstück (SE), Vierpunkt-Maskenhalterung, groß	10	1072626	989805628721
AF531 mit Winkelstück mit Notatemventil (EE, Leakage Typ 1), Vernebler-Winkelstück (NE), Vierpunkt-Maskenhalterung, klein*	10	1061633	989805634971
AF531 mit Winkelstück mit Notatemventil (EE, Leakage Typ 1), Vernebler-Winkelstück (NE), Vierpunkt-Maskenhalterung, mittel	10	1061634	989805634981
AF531 mit Winkelstück mit Notatemventil (EE, Leakage Typ 1), Vernebler-Winkelstück (NE), Vierpunkt-Maskenhalterung, groß	10	1061635	989805634991

\* Zur Verwendung bei Kindern ab 7 Jahren und > 20 kg vorgesehen

# Respironics AF531 mit Winkelstück mit Notatemventil, Leckage Typ 2



## Entscheidende Vorteile

- Lecks in die Maske integriert
- Kann ohne zusätzliches Ausatemventil verwendet werden
- Mit Vierpunkt-Maskenhalterung und CapStrap Maskenhalterung erhältlich.
- Günstig: 10er-Packs

Zubehör siehe Seite 24

Maskenhalterung siehe Seite 25

AF531 mit Winkelstück mit Notatemventil (EE), Leckage Typ 2

## Respironics AF531 mit Winkelstück mit Notatemventil (EE), Leckage Typ 2, einmaliger Gebrauch

Beschreibung	Stück	Produkt-Nr.	Teilenummer
AF531 mit Winkelstück mit Notatemventil (EE) mit Leckage Typ 2, Vierpunkt-Maskenhalterung, klein*	1	1061724	989805628581
AF531 mit Winkelstück mit Notatemventil (EE) mit Leckage Typ 2, Vierpunkt-Maskenhalterung, mittel	1	1061725	989805628591
AF531 mit Winkelstück mit Notatemventil (EE) mit Leckage Typ 2, Vierpunkt-Maskenhalterung, groß	1	1061726	989805628601
AF531 mit Winkelstück mit Notatemventil (EE), Leckage Typ 2, Vierpunkt-Maskenhalterung, klein*	10	1100393	989805645651
AF531 mit Winkelstück mit Notatemventil (EE) mit Leckage Typ 2, Vierpunkt-Maskenhalterung, mittel	10	1100394	989805645661
AF531 mit Winkelstück mit Notatemventil (EE) mit Leckage Typ 2, Vierpunkt-Maskenhalterung, groß	10	1100395	989805645671
AF531 mit Winkelstück mit Notatemventil (EE), Leckage Typ 2, CapStrap Maskenhalterung, klein*	10	1100390	989805645621
AF531 mit Winkelstück mit Notatemventil (EE) mit Leckage Typ 2, CapStrap Maskenhalterung, mittel	10	1100391	989805645631
AF531 mit Winkelstück mit Notatemventil (EE) mit Leckage Typ 2, CapStrap Maskenhalterung, groß	10	1100392	989805645641

\* Zur Verwendung bei Kindern ab 7 Jahren und > 20 kg vorgesehen

# Respironics AF811



## Entscheidende Vorteile

- Polster mit Gelfläche und Silikon-Flap bietet höheren Komfort.
- CapStrap Maskenhalterungssystem ermöglicht intuitives und vereinfachtes Anlegen der Maske.
- In drei Größen erhältlich und damit für unterschiedliche Patientengruppen geeignet

Winkelstück mit Notatemventil (EE)

Auch mit Standard-Winkelstück (SE) erhältlich

Maskenhalterung siehe Seite 25

AF811 mit Winkelstück mit Notatemventil (EE)

## Respironics AF811, einmaliger Gebrauch

Beschreibung	Stück	Produkt-Nr.	Teilenummer
AF811 Oro-Nasal-Maske mit Winkelstück mit Notatemventil (EE), CapStrap Maskenhalterung, klein	1	1063047	989805626321
AF811 Oro-Nasal-Maske mit Winkelstück mit Notatemventil (EE), CapStrap Maskenhalterung, mittel	1	1063016	989805626311
AF811 Oro-Nasal-Maske mit Winkelstück mit Notatemventil (EE), CapStrap Maskenhalterung, groß	1	1063015	989805626301
AF811 Oro-Nasal-Maske mit Winkelstück mit Notatemventil (EE), CapStrap Maskenhalterung, klein	5	1063053	989805626381
AF811 Oro-Nasal-Maske mit Winkelstück mit Notatemventil (EE), CapStrap Maskenhalterung, mittel	5	1063052	989805626371
AF811 Oro-Nasal-Maske mit Winkelstück mit Notatemventil (EE), CapStrap Maskenhalterung, groß	5	1063051	989805626361
AF811 Oro-Nasal-Maske mit Standard-Winkelstück (SE), CapStrap Maskenhalterung, klein	1	1063050	989805626351
AF811 Oro-Nasal-Maske mit Standard-Winkelstück (SE), CapStrap Maskenhalterung, mittel	1	1063049	989805626341
AF811 Oro-Nasal-Maske mit Standard-Winkelstück (SE), CapStrap Maskenhalterung, groß	1	1063048	989805626331
AF811 Oro-Nasal-Maske mit Standard-Winkelstück (SE), CapStrap Maskenhalterung, klein	5	1063056	989805626411
AF811 Oro-Nasal-Maske mit Standard-Winkelstück (SE), CapStrap Maskenhalterung, mittel	5	1063055	989805626401
AF811 Oro-Nasal-Maske mit Standard-Winkelstück (SE), CapStrap Maskenhalterung, groß	5	1063054	989805626391

# Respironics PerformaTrak



Respironics PerformaTrak

## Entscheidende Vorteile

- Stirnpolster aus zweilagigem Schaumstoff bieten Patientenkomfort und Maskenstabilität
- Mit nur drei Größen kann die Maske vom Klinikteam schnell an die unterschiedlichsten Patienten angepasst werden
- Drehclips vereinfachen das Wiederaufsetzen, weil die Maske nach dem Abnehmen nicht erneut angepasst werden muss

Winkelstück mit Notatemventil (EE)

Auch mit Standard-Winkelstück (SE) erhältlich

Maskenhalterung siehe Seite 25

## Respironics PerformaTrak, einmaliger Gebrauch

Beschreibung	Stück	Produkt-Nr.	Teilenummer
PerformaTrak Oro-Nasal-Maske mit Notatemventil (EE) mit Leckage Typ 1, Vierpunkt-Maskenhalterung, klein	1	1012573	989805610111
PerformaTrak Oro-Nasal-Maske mit Notatemventil (EE) mit Leckage Typ 1, Vierpunkt-Maskenhalterung, mittel	1	1012574	989805610121
PerformaTrak Oro-Nasal-Maske mit Notatemventil (EE) mit Leckage Typ 1, Vierpunkt-Maskenhalterung, groß	1	1012635	989805610151
PerformaTrak Oro-Nasal-Maske mit Notatemventil (EE) mit Leckage Typ 1, Vierpunkt-Maskenhalterung, klein	10	1018589	989805610481
PerformaTrak Oro-Nasal-Maske mit Notatemventil (EE) mit Leckage Typ 1, Vierpunkt-Maskenhalterung, mittel	10	1018590	989805610491
PerformaTrak Oro-Nasal-Maske mit Notatemventil (EE) mit Leckage Typ 1, Vierpunkt-Maskenhalterung, groß	10	1018591	989805610501
PerformaTrak Oro-Nasal-Maske mit Standard-Winkelstück (SE), Vierpunkt-Maskenhalterung, klein	1	1012639	989805610191
PerformaTrak Oro-Nasal-Maske mit Standard-Winkelstück (SE), Vierpunkt-Maskenhalterung, mittel	1	1012640	989805610201
PerformaTrak Oro-Nasal-Maske mit Standard-Winkelstück (SE), Vierpunkt-Maskenhalterung, groß	1	1012641	989805610211
PerformaTrak Oro-Nasal-Maske mit Standard-Winkelstück (SE), Vierpunkt-Maskenhalterung, klein	10	1018605	989805610581
PerformaTrak Oro-Nasal-Maske mit Standard-Winkelstück (SE), Vierpunkt-Maskenhalterung, mittel	10	1018606	989805610591
PerformaTrak Oro-Nasal-Maske mit Standard-Winkelstück (SE), Vierpunkt-Maskenhalterung, groß	10	1018595	989805610541
PerformaTrak Oro-Nasal-Maske mit CapStrap EE, klein	10	1019492	989805610691
PerformaTrak Oro-Nasal-Maske mit CapStrap EE, mittel	10	1019498	989805610701
PerformaTrak Oro-Nasal-Maske mit CapStrap EE, groß	10	1019507	989805610711
PerformaTrak Oro-Nasal-Maske mit CapStrap SE, klein	10	1019540	989805610811
PerformaTrak Oro-Nasal-Maske mit CapStrap SE, mittel	10	1019541	989805610821
PerformaTrak Oro-Nasal-Maske mit CapStrap SE, groß	10	1019542	989805610831

## Respironics PerformaTrak, wiederverwendbar

Beschreibung	Stück	Produkt-Nr.	Teilenummer
PerformaTrak Oro-Nasal-Maske mit Notatemventil (EE) mit Leckage Typ 1, Vierpunkt-Maskenhalterung, klein	1	1022980	989805610871
PerformaTrak Oro-Nasal-Maske mit Notatemventil (EE) mit Leckage Typ 1, Vierpunkt-Maskenhalterung, mittel	1	1023022	989805610881
PerformaTrak Oro-Nasal-Maske mit Notatemventil (EE) mit Leckage Typ 1, Vierpunkt-Maskenhalterung, groß	1	1023023	989805610891
PerformaTrak Oro-Nasal-Maske mit Standard-Winkelstück (SE), Vierpunkt-Maskenhalterung, klein	1	1023025	989805610901
PerformaTrak Oro-Nasal-Maske mit Standard-Winkelstück (SE), Vierpunkt-Maskenhalterung, mittel	1	1023026	989805610911
PerformaTrak Oro-Nasal-Maske mit Standard-Winkelstück (SE), Vierpunkt-Maskenhalterung, groß	1	1023027	989805610921
PerformaTrak Vierpunkt-Maskenhalterung mit Stirnpolster	5	1022453	989805610861

# Respironics AF421



AF421 Winkelstück mit Notfallventil (EE), Leckage Typ 1



AF421 Standard-Winkelstück (SE)



AF421 Winkelstück mit Notfallventil (EE), Leckage Typ 2

## Entscheidende Vorteile

- Unterstützt die Infektionskontrolle durch CleanClip
- Mundzugangsmöglichkeit für verbesserte Mundversorgung
- Leckagesymbole zur leichten Einstellung des Beatmungsgeräts
- Erhältlich mit Winkelstück mit Notfallventil (EE, Leckage Typ 1), Standard-Winkelstück (SE) sowie Winkelstück mit Notfallventil (EE), Leckage Typ 2 für vielfältige Beatmungsmöglichkeiten
- In vier Größen erhältlich und damit für unterschiedliche Patientengruppen geeignet

## Respironics AF421

Beschreibung	Stück	Produkt-Nr.	Teilenummer
AF421 mit Winkelstück mit Notatemventil (EE, Leckage Typ 1), klein*	10 St./Pck.	1106170	989805648331
AF421 mit Winkelstück mit Notatemventil (EE, Leckage Typ 1), mittel	10 St./Pck.	1106171	989805648341
AF421 mit Winkelstück mit Notatemventil (EE, Leckage Typ 1), groß	10 St./Pck.	1106172	989805648351
AF421 mit Winkelstück mit Notatemventil (EE, Leckage Typ 1), extragroß	10 St./Pck.	1106173	989805648361
AF 421 mit Standard-Winkelstück, klein*	10 St./Pck.	1106174	989805648371
AF421 mit Standard-Winkelstück, mittel	10 St./Pck.	1106175	989805648381
AF421 mit Standard-Winkelstück, groß	10 St./Pck.	1106176	989805648391
AF421 mit Standard-Winkelstück, extragroß	10 St./Pck.	1106177	989805648401
AF421 mit Winkelstück mit Notatemventil (EE, Leckage Typ 2), klein*	10 St./Pck.	1106178	989805648411
AF421 mit Winkelstück mit Notatemventil (EE, Leckage Typ 2), mittel	10 St./Pck.	1106179	989805648421
AF421 mit Winkelstück mit Notatemventil (EE, Leckage Typ 2), groß	10 St./Pck.	1106180	989805648431
AF421 mit Winkelstück mit Notatemventil (EE, Leckage Typ 2), extragroß	10 St./Pck.	1106181	989805648441
Zubehör, AF421 Stirnpolster (19,1 mm)	10 St./Pck.	1118318	989805652341
RP, S/M AF421 Maskenhalterung mit Clips	5 St./Pck.	1109915	989805648851
RP, L/XL AF421 Maskenhalterung mit Clips	5 St./Pck.	1109916	989805648861
RP, AF421 Anpassschablone	25 St./Pck.	1109917	989805648871

\* Zur Verwendung bei Kindern ab 7 Jahren und > 20 kg vorgesehen

# Nasenmasken

Wenn chronisch kranke Patienten mit akuten Atemproblemen ins Krankenhaus kommen, wünschen sie sich meist eine nichtinvasive Beatmungsmaske, die ebenso komfortabel wie das zu Hause verwendete Modell ist: ein nicht störendes System, mit dem die Lebensqualität während des Krankenhausaufenthalts gewahrt bleibt.

## Maskenauswahlkriterien

- Mundzugang
- Langfristige NIV





# Respironics PerformaTrak



## Entscheidende Vorteile

- CapStrap Maskenhalterung bietet hervorragenden Sitz und ermöglicht einfaches Anlegen
- Mit nur drei Größen kann die Maske vom Klinikteam schnell an die unterschiedlichsten Patienten angepasst werden
- Laschen mit Klettverschluss ermöglichen schnelles, einfaches Abnehmen und Anpassen der Maskenhalterung

Maskenhalterung siehe Seite 25

Respironics PerformaTrak mit CapStrap

## Respironics PerformaTrak

Beschreibung	Stück	Produkt-Nr.	Teilenummer
PerformaTrak Nasenmaske, einmaliger Gebrauch, CapStrap Maskenhalterung, sehr klein	10	1048706	989805611151
PerformaTrak Nasenmaske, einmaliger Gebrauch, CapStrap Maskenhalterung, klein	10	1048705	989805611141
PerformaTrak Nasenmaske, einmaliger Gebrauch, CapStrap Maskenhalterung, mittel/groß	10	1048707	989805611161
Abdichtpolster für nasogastrale Sonden	10	452040	453561517091

# Respironics Contour Deluxe



## Entscheidende Vorteile

- Stirnpolster aus zweilagigem Schaumstoff bieten Patientenkomfort und Maskenstabilität
- Mit nur drei Größen kann die Maske vom Klinikteam schnell an die unterschiedlichsten Patienten angepasst werden
- Laschen mit Klettverschluss ermöglichen schnelles, einfaches Abnehmen und Anpassen der Maskenhalterung

Maskenhalterung siehe Seite 25

Respironics Contour Deluxe

## Respironics Contour Deluxe, einmaliger Gebrauch

Beschreibung	Stück	Produkt-Nr.	Teilenummer
Contour Deluxe Nasenmaske, Vierpunkt-Maskenhalterung, sehr klein	5	1016981	989805610321
Contour Deluxe Nasenmaske, Vierpunkt-Maskenhalterung, klein	5	1016697	989805610291
Contour Deluxe Nasenmaske, Vierpunkt-Maskenhalterung, mittel/groß	5	1016695	989805610271
Contour Deluxe Nasenmaske, Vierpunkt-Maskenhalterung, klein	10	1016698	989805610301
Contour Deluxe Nasenmaske, Vierpunkt-Maskenhalterung, mittel/groß	10	1016696	989805610281

# Respironics AP111



### Entscheidende Vorteile

- Einfaches Anlegen und Anpassen
- Vollständiges Set für schnelle Vorbereitung
- Ungehindertes Sichtfeld
- Cradle-Nasenpolster

Maskenhalterung siehe Seite 25

Respironics AP111

### Respironics AP111, einmaliger Gebrauch

Beschreibung	Stück	Produkt-Nr.	Teilenummer
AP111 Maske mit Cradle-Polstern* mit Leckage Typ 3	1	1062128	989805626481
AP111 Maske mit Cradle-Polstern* mit Leckage Typ 3, Schlauchsystem und Hauptstromfilter	1	1062130	989805626491
AP111 Maske mit Cradle-Polstern* mit Leckage Typ 3, Schlauchsystem und Hauptstromfilter	5	1062132	989805626501



\* Bei jeder Respironics AP111 Maske sind alle vier Polstergrößen im Lieferumfang enthalten.

# Respironics PN831



### Entscheidende Vorteile

- Entwickelt für Kinder ab einem Jahr (> 7 kg)
- Gelpolster für schonende Abdichtung bei empfindlicher Haut
- Softcap Maskenhalterung sorgt durch gleichmäßige Verteilung des Drucks über eine große Fläche und dadurch für Stabilität der Maske

Respironics PN831

### Respironics PN831<sup>†</sup>, einmaliger Gebrauch

Beschreibung	Stück	Produkt-Nr.	Teilenummer
PN831 mit Softcap und Standard-Winkelstück (Leckage Typ 4)	1	1072201	989805628441
PN831 mit Softcap, Standard-Winkelstück (Leckage Typ 4), Schlauchsystem und Hauptstromfilter	1	1072202	989805628451
PN831 mit Softcap und Standard-Winkelstück (Leckage Typ 4)	5	1072203	989805628461
PN831 mit Softcap, Standard-Winkelstück (Leckage Typ 4), Schlauchsystem und Hauptstromfilter	5	1072204	989805628471
Softcap Ersatz-Maskenhalterung, Kinder	1	302465	989805647171

<sup>†</sup> Verwendungszweck: Die PN831 Nasen-Gelmaske ist als Maske für die Anwendung von CPAP-Beatmung oder einer Bi-Level-Therapie bei Patienten vorgesehen. Die Maske ist nur für den einmaligen Gebrauch in Krankenhäusern und anderen medizinischen Einrichtungen vorgesehen. Die Maske darf nur bei Patienten ab einem Alter von einem Jahr (> 7 kg) verwendet werden, denen eine CPAP-Beatmung oder eine Bi-Level-Therapie verordnet wurde.

## Anwendungssets und Zubehör

Mit unseren Anwendungssets, die den Bestellvorgang erleichtern und Ihre Arbeit effektiver gestalten sollen, erhalten Sie alles, was Sie benötigen, in einem Paket.

Mit diesem Zubehör können Sie Ihre Betreuung anpassen und jeden einzelnen Patienten versorgen, egal, ob er groß oder klein ist.

## Schlauchsysteme und Anschlusssteile

Philips bietet ein breite Palette von Schlauchsystemen für den einmaligen Gebrauch, darunter Versionen mit Heizdrähten und ohne Heizdrähte, als Ergänzung unserer nichtinvasiven Beatmungssysteme.



# Anwendungssets

Anwendungssets			
Beschreibung	Stück	Produkt-Nr.	Teilenummer
AF531 Maske mit Winkelstück mit Notatemventil (Leckage Typ 1), Vernebler-Winkelstück (ohne Vernebler), CapStrap Maskenhalterung und FEP-Schlauchsystem mit Hauptstromfilter (Nr. 1)			
Klein*	5	1072642	989805634651
Mittel	5	1072643	989805634661
Groß	5	1072644	989805634671
AF531 Maske mit Winkelstück mit Notatemventil (Leckage Typ 1), Vierpunkt-Maskenhalterung und FEP-Schlauchsystem mit Hauptstromfilter†			
Klein*	5	1072639	989805626511
Mittel	5	1072640	989805628811
Groß	5	1072641	989805628821
AF811 Gelmaske mit Winkelstück mit Notatemventil (Leckage Typ 1), CapStrap Maskenhalterung sowie FEP-Schlauchsystem mit Hauptstromfilter und Ausatemventil†			
Klein	5	1074839	989805633171
Mittel	5	1074838	989805633161
Groß	5	1074837	989805633151
AF811 Gelmaske mit Winkelstück mit Notatemventil (Leckage Typ 1), CapStrap Maskenhalterung und FEP-Schlauchsystem mit Hauptstromfilter†			
Klein	5	1074061	989805633201
Mittel	5	1074060	989805633191
Groß	5	1074059	989805633181
PerformaTrak Maske mit Winkelstück mit Notatemventil (Leckage Typ 1), Vierpunkt-Maskenhalterung und FEP-Schlauchsystem mit Hauptstromfilter†			
Klein	5	1074055	989805633111
Mittel	5	1074054	989805633101
Groß	5	1074053	989805633091
PerformaTrak Maske mit Winkelstück mit Notatemventil (Leckage Typ 1), CapStrap Maskenhalterung und FEP-Schlauchsystem mit Hauptstromfilter†			
Klein	5	1074058	989805633141
Mittel	5	1074057	989805633131
Groß	5	1074056	989805633121

\* Zur Verwendung bei Kindern ab 7 Jahren und > 20 kg vorgesehen

† Ohne Abbildung

Hinweis: FEP – Filter Exhalation Port (Filter-Ausatemventil)

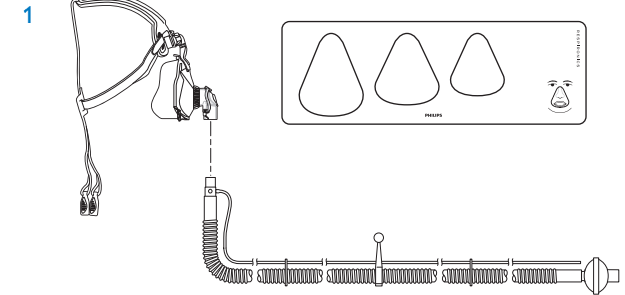

## Anwendungssets (Fortsetzung)

Anwendungssets			
Beschreibung	Stück	Produkt-Nr.	Teilenummer
PerformaTrak Maske, NIV-Schlauchsystem (9624C) mit Hauptstromfilter, O <sub>2</sub> -Anreicherungsöffnung <sup>†</sup>			
Klein	10	1004228	989805618031
Mittel	10	1004229	989805618041
Groß	10	1004253	989805618051
PerformaTrak Maske, beheiztes Einzelschlauchsystem mit Hauptstromfilter, Befeuchterkammer mit automatischer Zuführung <sup>†</sup>			
Klein	10	1004198	989805618001
Mittel	10	1004199	989805618011
Groß	10	1004227	989805618021

## Startpakete

Startpakete			
Beschreibung	Stück	Produkt-Nr.	Teilenummer
Philips EE Startpaket, Oro-Nasal und Ganzgesichtsmaske, wiederverwendbar <sup>†</sup>		1074044	989805626551
PerformaTrak EE, kleine/mittlere/große Maske	3		
PerformaTrak mit CapStrap Maskenhalterung, EE, kleine/mittlere/große Maske	3		
AF811 mit CapStrap Maskenhalterung, EE, kleine/mittlere/große Maske	3		
PerforMax, wiederverwendbar, EE/SE, Vierpunkt-Maskenhalterung, klein/groß	2		
NIV-Schlauchsystem mit DEP-Filter und Hauptstromfilter	10		
Philips Basis-Startpaket, Oro-Nasal (1 Maske) <sup>†</sup>		1074050	989805626611
PerformaTrak SE, kleine/mittlere/große Maske	3		

<sup>†</sup> Ohne Abbildung

# Aerogen Pro-X-Controller und -Systeme

# NIVO Controller und Systemkomponenten

## NIVO Pro-X-Controller-Sets\*

Beschreibung	Stück	Produkt-Nr.	Teilenummer
NIVO Pro-X-Controller-Set – Eng./EU (Englisch, EU-Stecker)	1	1079421	989805634331
NIVO Pro-X-Controller-Set – Nördliche EU (Deutsch, Französisch, Niederländisch, Italienisch)	1	1082693	989805634471
NIVO Pro-X-Controller-Set – Südliche EU (Spanisch, Italienisch, Portugiesisch, Griechisch)	1	1082694	989805634481
NIVO Pro-X-Controller-Set – Skand./EU (Norwegisch, Schwedisch, Dänisch)	1	1082695	989805634491
NIVO Pro-X-Controller-Set – UK/IE (Englisch)	1	1079422	989805634341
NIVO Pro-X-Controller-Set – AU/NZ (Englisch)	1	1079423	989805634351
NIVO Pro-X-Controller-Set – Engl./INTL (Englisch)	1	1079424	989805634361
NIVO Pro-X-Controller-Set – INTL (Spanisch, Italienisch, Portugiesisch, Griechisch)	1	1082696	989805634501

## NIVO Pro-X-Verneblersysteme\*\*

Beschreibung	Stück	Teilenummer
NIVO Pro-X-Verneblersystem – Engl./EU (Englisch, EU-Stecker)	1	1079425
NIVO Pro-X-Verneblersystem – Nördliche EU (Deutsch, Französisch, Niederländisch, Italienisch)	1	1082687
NIVO Pro-X-Verneblersystem – Südliche EU (Spanisch, Italienisch, Portugiesisch, Griechisch)	1	1082688
NIVO Pro-X-Verneblersystem – Skand./EU (Norwegisch, Schwedisch, Dänisch)	1	1082689
NIVO Pro-X-Verneblersystem – UK/IE (Englisch)	1	1079426
NIVO Pro-X-Verneblersystem – AU/NZ (Englisch)	1	1079467
NIVO Pro-X-Verneblersystem – Engl./INTL (Englisch)	1	1079468
NIVO Pro-X-Verneblersystem – INTL (Englisch)	1	1082690

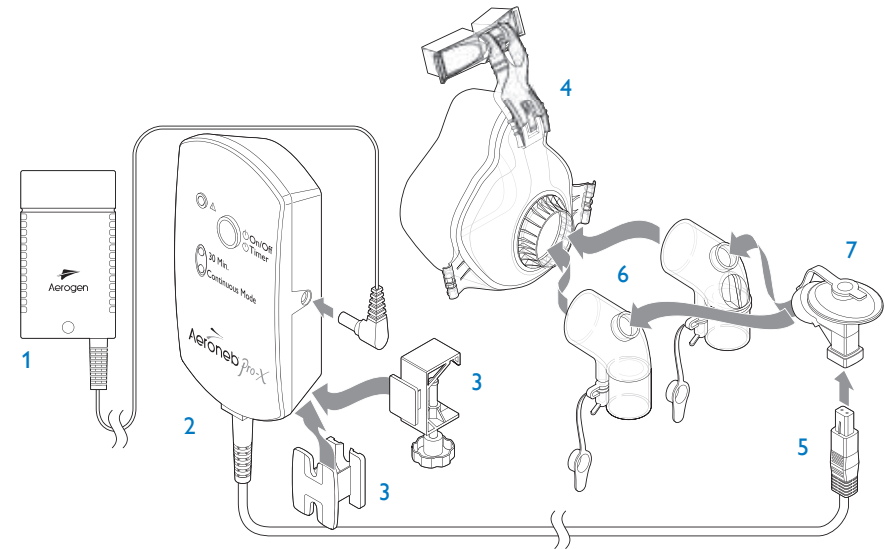

- |   |  |   |
|---|--|---|
| 1 | Wechselspannungs-Gleichspannungs-Adapter | Stromversorgung oder Ladekontrolle  |
| 2 | Pro-X Steuermodul                        | Läuft mit Wechselstrom-Gleichstrom-Adapter oder internem Akku (bis zu 45 Minuten)         |
| 3 | Montagehalterung des Geräts              | Verwendung als geschlitzte Montagekonfiguration von Ständer oder Befeuchter               |
| 4 | AF531 Maske**                            | Zu verwendende Maske  |
| 5 | Kabel des Steuermoduls                   | Anschluss des Controllers an den NIVO-Vernebler   |
| 6 | Vernebler-Winkelstücke (NE)              | Winkelstück mit Notatemventil (EE) oder Standard-Winkelstück (SE) mit Vernebler-Anschluss |
| 7 | NIVO-Vernebler                           | Aerosolgenerator  |

\* Zum Pro-X-Vernebler-Set gehören die oben abgebildeten Komponenten Nr. 1, 2, 3 und 5.

\*\* Zum Pro-X-Vernebler-System gehören sämtliche oben abgebildeten Teile, außer der Maske (Nr. 4).

Maskenbestelloptionen siehe Seite 10–12

# Maskenzubehör

Respironics AF531 Zubehör- und Ersatzteile			
Beschreibung	Stück	Produkt-Nr.	Teilenummer
Winkelstück mit Notatemventil (EE) mit Leckage Typ 1	1	1072645	989805628841
Winkelstück mit Notatemventil (EE) mit Leckage Typ 1	5	1072646	989805628831
Vernebler-Winkelstück mit Notatemventil (EE) mit Leckage Typ 1 (ohne Vernebler)	1	1072649	989805634531
Vernebler-Winkelstück mit Notatemventil (EE) mit Leckage Typ 1 (ohne Vernebler)	5	1072650	989805634541
Vernebler-Standard-Winkelstück (SE) (ohne Vernebler)	1	1076755	989805634561
Vernebler-Standard-Winkelstück (SE) (ohne Vernebler)	5	1076754	989805634551
NIVO-Vernebler	5	1076302	989805634301
NIVO-Vernebler, Set mit Winkelstück mit Notatemventil (EE) mit Leckage Typ 1	5	1076304	989805634321
NIVO-Vernebler, Set mit Standard-Winkelstück (SE)	5	1076303	989805634311
CapStrap Maskenhalterung mit Clips	1	1072654	989805628871
AF531 Anpassschablone	25	1078287	989805628901
Drehgelenk	1	7041	453561517051
RP-PMax und AF531 Clips für Maskenhalterung	2	1060913	989805649921
Abdichtpolster für nasogastrale Sonden	10	452040	453561517091
CleanClip Halterungssystem	1	1076430	989805627181
CleanClip Halterung, Flügelschraube	1	1076197	989805629911



Winkelstück mit Notatemventil (EE) mit Leckage Typ 1



EE mit Leckage Typ 1, mit NIVO-Vernebler abgebildet



Standard-Winkelstück (SE)



Standard-Winkelstück (SE), mit NIVO-Vernebler abgebildet

Respironics PerforMax Zubehör- und Ersatzteile			
Beschreibung	Stück	Produkt-Nr.	Teilenummer
Winkelstück mit Notatemventil (EE) mit Leckage Typ 2	1	1045313	989805611111
Winkelstück mit Notatemventil (EE) mit Leckage Typ 2	5	1072647	989805628851
Bronchoskopie-Winkelstück*	1	1072651	989805635091
Bronchoskopie-Winkelstück*	5	1072652	989805635101
Standard-Winkelstück (SE)	1	1043210	989805611081
Standard-Winkelstück (SE)	5	1072648	989805628861



Winkelstück mit Notatemventil (EE) mit Leckage Typ 2



Bronchoskopie-Winkelstück

\* Kann auch mit AF531 verwendet werden



# Maskenhalterung

Abbildung	Maskenhalterung	Größe	Kompatibilität	Stück	Produkt-Nr.	Teilenummer
1	CapStrap Maskenhalterung mit Kugelclips	Erwachsene (eine Größe)	AF811, PerformaTrak	5	1019543	989805610841
1	CapStrap Maskenhalterung mit Clips	Erwachsene (eine Größe)	AF531	1	1072654	989805628871
2	Vierpunkt-Maskenhalterung mit Kugelclips	Erwachsene (eine Größe)	AF811, PerformaTrak	1	1015788	989805610221
3	Vierpunkt-Maskenhalterung, ohne Clips	Extralein	AF811, PerformaTrak Contour Deluxe	5	1018472	989805610351
3	Vierpunkt-Maskenhalterung, ohne Clips	Erwachsene (eine Größe)	AF811, PerformaTrak Contour Deluxe	5	1007365	989805609961
4	Vierpunkt-Maskenhalterung	Erwachsene (eine Größe)	Total	1	1003052	453561517111
4	Vierpunkt-Maskenhalterung	Erwachsene (eine Größe)	Total	9	1010609	989805610031
5	Vierpunkt-Maskenhalterung	Erwachsene (eine Größe)	Vinyl-Nasenmaske	10	312106	989805609291
6	Vierpunkt-Maskenhalterung mit Scheitelband, Clips	Klein	PerforMax	5	1051857	989805611231
6	Vierpunkt-Maskenhalterung mit Scheitelband, Clips	Groß	PerforMax	5	1051816	989805611221
6	Vierpunkt-Maskenhalterung mit Scheitelband, Clips	Extragroß	PerforMax	5	1080518	989805634851
6	Vierpunkt-Maskenhalterung mit Scheitelband, Clips	Klein	PerforMax	9	1045325	989805611131
6	Vierpunkt-Maskenhalterung mit Scheitelband, Clips	Groß	PerforMax	9	1045314	989805611121
6	Vierpunkt-Maskenhalterung mit Scheitelband, Clips	Extragroß	PerforMax	9	1080519	989805634861
6	Vierpunkt-Maskenhalterung mit Scheitelband, Clips	Klein	AF531	1	1072655	989805628891
6	Vierpunkt-Maskenhalterung mit Scheitelband, Clips	Groß	AF531	1	1072656	989805628881
6	Vierpunkt-Maskenhalterung mit Scheitelband, Clips	Extragroß	AF531	5	1083188	989805634751
7	Zweipunkt-Maskenhalterung mit Kinnhalteband	Erwachsene (eine Größe)	AP111	5	1062134	453561516551
8	Zubehör, AF421 Stirnpolster	19,1 mm	AF421	10	1118318	989805652341
*	Vierpunkt-Maskenhalterung mit Stirnpolster	Erwachsene (eine Größe)	Nur PerformaTrak, wiederverwendbar	5	1022453	989805610861

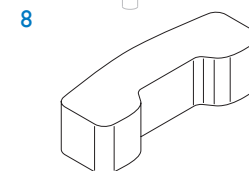
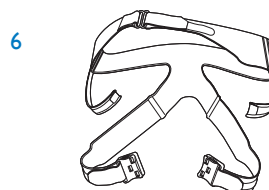
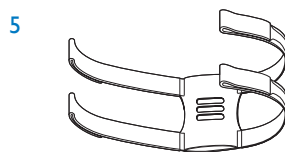
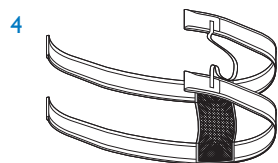
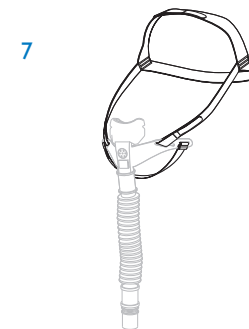
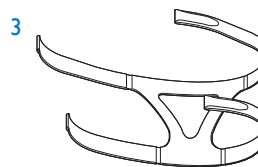
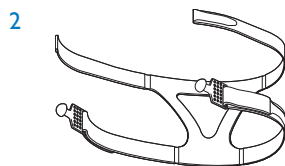
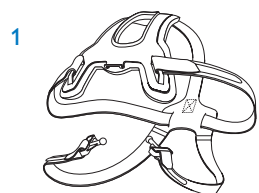

\* Ohne Abbildung

# Maskenkomponenten/-zubehör

Abbildung	Komponenten	Stück	Produkt-Nr.	Teilenummer
1	Plateau-Ausatemventil (wiederverwendbar)	1	302312	989805617941
2	Membran des Plateau-Ausatemventils	5	302310	989805609221
3	Whisper Swivel II	1	332113	989805617951
4	Einweg-Ausatemventil mit Filter-Ausatemventil mit Drehgelenk (ohne Filter)	10	1065775	453561517211
4a	Ersatz-Anschlusskappen (Silikon)	5	1061825	453561517201
4b	Einweg-Ausatemventil mit Filter-Ausatemventil und proximaler Druckleitung (2,1 m)	10	1116891	989805652291
4b	Einweg-Ausatemventil mit Filter-Ausatemventil und proximaler Druckleitung (2,1 m)	1	1116892	989805652301
5	Einweg-Ausatemventil	10	312149	989805609391
6	Befestigung für Sauerstoffanreicherung	1	312710	989805609421
6	Befestigung für Sauerstoffanreicherung	10	312010	989805609241
7	Bakterien-/Virenfilter (einmaliger Gebrauch)	1	1014047	989805618161
7	Bakterien-/Virenfilter (einmaliger Gebrauch)	10	342077	989805609521
8	Proximaler Atemwegsfilter	1	1002362	453561517101
9	Schlauchführungsclip	2	1039967	453561517351
10	Ersatzteilset mit Winkelstück mit Notatemventil (EE) mit Leckage Typ 1	1	1072645	989805628841
10	Ersatzteilset mit Winkelstück mit Notatemventil (EE) mit Leckage Typ 1	5	1072646	989805628831

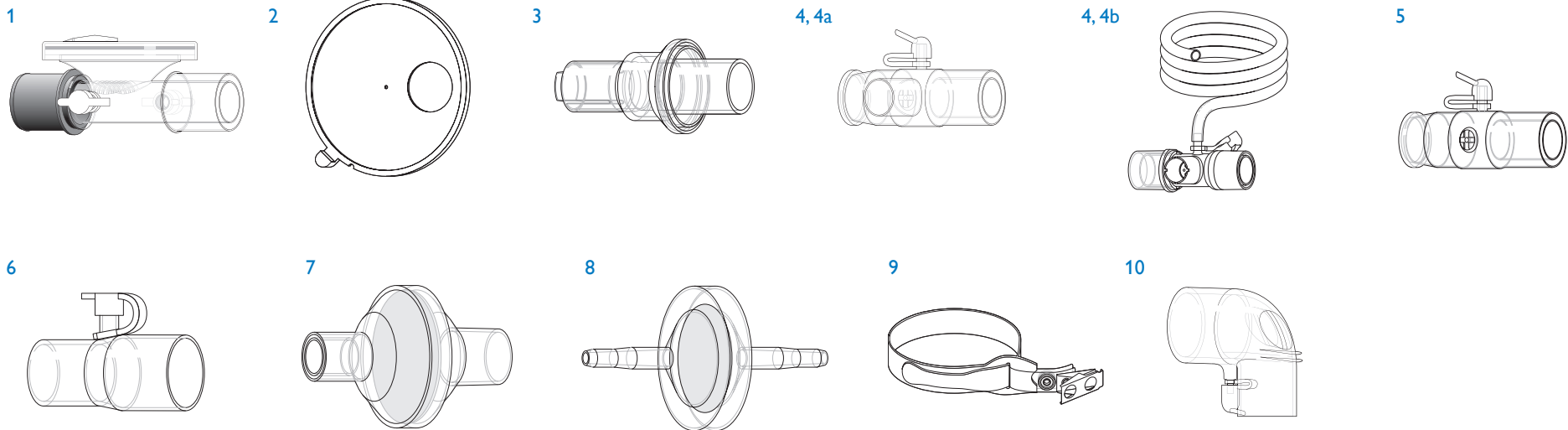

11

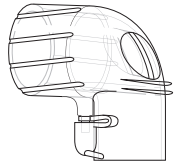

12

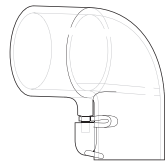

13

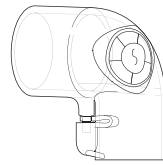

14

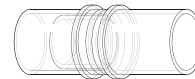

15

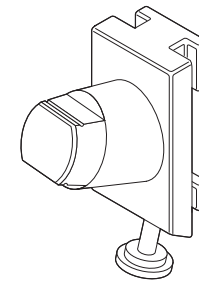

16

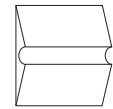

17

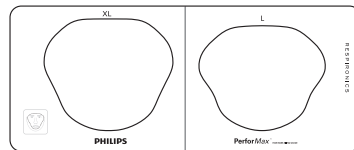
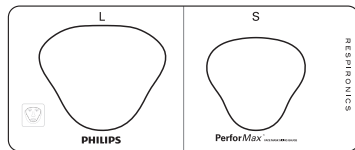

18



Abbildung	Komponenten	Stück	Produkt-Nr.	Teilenummer
11	Ersatzteilset mit Winkelstück mit Notatemventil (EE) mit Leakage Typ 2	1	1045313	989805611111
11	Ersatzteilset mit Winkelstück mit Notatemventil (EE) mit Leakage Typ 2	5	1072647	989805628851
12	Standard-Winkelstück (SE)	1	1043210	989805611081
12	Standard-Winkelstück (SE)	5	1072648	989805628861
13	Bronchoskopie-Winkelstück	1	1072651	989805635091
13	Bronchoskopie-Winkelstück	5	1072652	989805635101
14	Drehgelenk-Ersatzteilset (22 mm männlich/männlich)	1	7041	453561517051
15	CleanClip Halterungssystem	1	1076430	989805627181
15	CleanClip Halterung, Flügelschraube	1	1076197	989805629911
16	Abdichtpolster für nasogastrale Sonden	10	452040	453561517091
17	PerforMax Anpassschablone, klein, groß und extragroß	1	1095097	989805648901
18	Ersatz-Kugelclips	2	1009723	–
*	Vernebler-Winkelstück mit Notatemventil (EE) mit Leakage Typ 1 (ohne Vernebler)	1	1072649	989805634531
*	Vernebler-Winkelstück mit Notatemventil (EE) mit Leakage Typ 1 (ohne Vernebler)	5	1072650	989805634541
*	Vernebler-Standard-Winkelstück (SE) (ohne Vernebler)	1	1076755	989805634561
*	Vernebler-Standard-Winkelstück (SE) (ohne Vernebler)	5	1076754	989805634551
*	NIVO-Vernebler	5	1076302	989805634301
*	NIVO-Vernebler, Winkelstück mit Notatemventil (EE) mit Leakage Typ 1	5	1076304	989805634321
*	NIVO-Vernebler, Standard-Winkelstück (SE)	5	1076303	989805634311

\* Ohne Abbildung, siehe Seite 24

# Schlauchsysteme und Anschlusssteile

Respironics unterstützt seine nichtinvasiven Beatmungssysteme mit einer Vielzahl von Einweg-Schlauchsystemen, darunter Systeme mit und ohne Heizdraht.

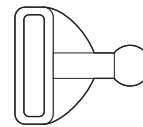
Schlauchsystem	Beschreibung	Produkt-Nr.	Teilenummer	Stück	V60	BiPAP Vision	Trilogy 202	BiPAP Focus	BiPAP S/T-D
1	Invasives Schlauchsystem mit Ausatemventil, Wasserfalle und Temperatursensoranschlüssen, proximalem Atemwegsfilter und Kupplungsschlauch für den Befeuchter, Aufhängung und Schlauchclips	652002	989805609681	10	•	•	•		
1	Invasives Schlauchsystem mit Ausatemventil, Wasserfalle und Temperatursensoranschlüssen, proximalem Atemwegsfilter und Kupplungsschlauch für den Befeuchter, Aufhängung und Schlauchclips	652001	989805609671	20	•	•	•		
2	Nichtinvasives Schlauchsystem mit Hauptstromfilter, Anschluss für Einweg-Ausatemventil mit Drehgelenk mit Filteranschluss und Filter, proximaler Druckleitung, Aufhängung und Schlauchclips	1065830	989805621311	10	•	•	•	•	
3	Nichtinvasives Schlauchsystem mit Hauptstromfilter, Anschluss für Einweg-Ausatemventil mit Drehgelenk mit Filteranschluss, proximaler Druckleitung, Aufhängung und Schlauchclips (Ausatemfilter nicht enthalten)	1065832	989805621321	10	•	•	•	•	
4	Nichtinvasives Schlauchsystem mit Anschluss für Einweg-Ausatemventil mit Drehgelenk mit Filteranschluss, proximaler Druckleitung, Aufhängung und Schlauchclips (Hauptstrom- und Ausatemfilter nicht enthalten)	1069210	989805634871	10	•	•	•	•	
5	Nichtinvasives Schlauchsystem mit Anschluss für Einweg-Ausatemventil, proximaler Druckleitung, Aufhängung und Schlauchclips	582073	989805609611	10	•	•	•	•	
6	BiPAP S/T-D-Schlauchsystem mit Anschluss für Einweg-Ausatemventil, proximaler Druckleitung, Aufhängung und Schlauchclips	312107	989805609301	10					•
7	Schlauch 1,80 m Länge (22 mm Durchmesser) (ohne DEP, proximale Druckleitung oder Aufhängung)	532316	989805647181	1					

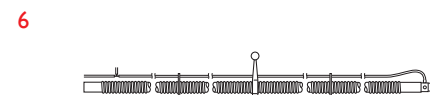
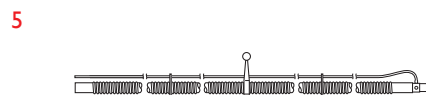
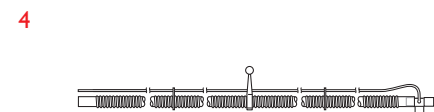
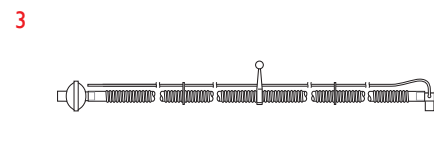
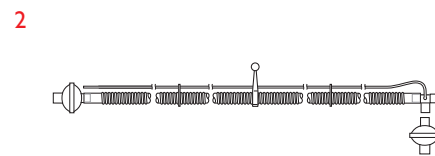
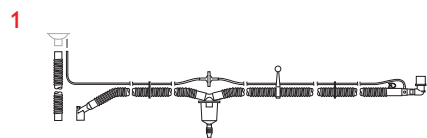

<b>Befeuchtungssysteme und Zubehör</b>			
Beschreibung	Stück	Produkt-Nr.	Teilenummer
Befeuchterkammer mit automatischer Zuführung	24	1035609	989805619481
Beheiztes Einschlauchsystem mit Hauptstromfilter	10	8624C	989805619521
Beheiztes Einschlauchsystem mit Hauptstromfilter, Befeuchterkammer mit automatischer Zuführung	10	1045770	989805619511

<b>Trockenluftsysteme und Zubehör</b>			
Beschreibung	Stück	Produkt-Nr.	Teilenummer
NIV-Schlauchsystem mit Hauptstromfilter	10	9624	989805619411
NIV-Schlauchsystem mit Hauptstromfilter, O <sub>2</sub> -Anreicherungsöffnung	10	9624C	989805619531

## Trilogy Zubehör

# Einfache Anwendung und Wartung

Die innovative Technologie unterscheidet das Trilogy Schlauchsystem von anderen Systemen. Dafür sorgen auch Support, Service und Wartung.

- Trilogy Schlauchsysteme können für eine Vielzahl von Anwendungen bei Kindern und erwachsenen Patienten verwendet werden.
- Passive Schlauchsysteme für NIV-Anwendungen
- Aktives Ausatemventil für IV-Anwendung
- Schlauchsysteme sind in Packs von 10 oder 20 Stück erhältlich.



# Schlauchsystemadapter

Dank der Möglichkeit, entweder ein aktives Ventil oder ein passives Ausatemventil zu verwenden, sind Sie flexibel und können das bestmögliche Schlauchsystem und die bestmögliche Maske für Ihren Patienten auswählen. Das spezielle passive Trilogy Ausatemventil reduziert die Zahl zusätzlicher Schlauchverbindungen.

Abbildung	Produkt	Kompatibilität	Produkt-Nr.	Teilenummer
1	Aktives Ausatemventil mit PAP-Einheit		1065659 – 1 St./Pck.	989805628221
2	Proximaler Flusssensor (Trilogy202)		1050408 – 1 St./Pck. 1050534 – 10 St./Pck.	989805621211 989805645511
3	Passives Einweg-Ausatemventil mit Drehgelenk		1084428 – Karton mit 10 Stück 1084429 – Karton mit 20 Stück	989805643161 989805646961
4	Flexibler Tracheotomie-Adapter mit 15-mm-Manschette	Wird an den Flusssensor oder das aktive Ausatemventil angeschlossen	1073863 – Karton mit 10 Stück 1073903 – Karton mit 20 Stück	989805633921 989805633941
5	Flexibler Tracheotomie-Adapter mit 22-mm-Manschette	Wird an Whisper Swivel II und das Drehgelenk sowie an feste Einweg-Ausatemventile angeschlossen	1073902 – Karton mit 10 Stück 1073904 – Karton mit 20 Stück	989805633931 989805633951

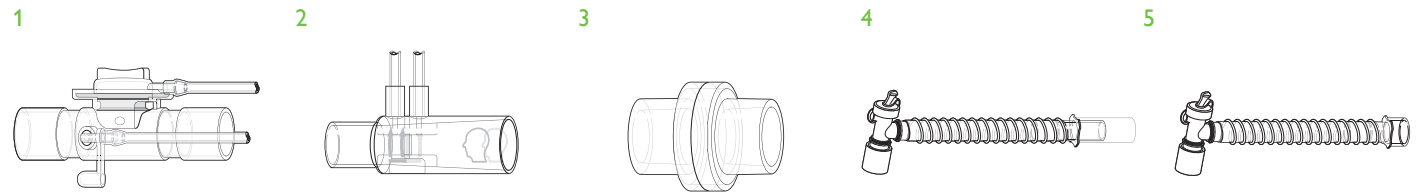

# Sonstiges

Abbildung	Produkt	Produkt-Nr.	Teilenummer
1	Sauerstoffeinlassadapter – 2 St./Pck.	1040390	989805647691
2	Schlauchanschlussadapter, aktiver PAP	1061398	989805621291



# Trilogy Stützarmsystem

Abbildung	Produkt	Produkt-Nr.	Teilenummer
1	Schlauchaufhängung (22 mm) – 1 St./Pck.	311107	989805648891
*	Stützarm	332497	989805617961
*	Montageeinheit für Stützarm	1052863	989805605731

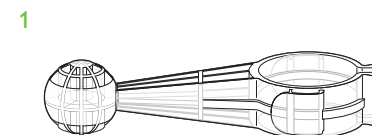

\* Ohne Abbildung

# Trilogy Einweg-Schlauchsysteme

Schlauchsystem	Schlauchsystembeschreibung	Komponenten	Stück	Produkt-Nr.	Teilenummer
1	Passives Schlauchsystem für Erwachsene mit festem Ausatemventil	Passives Ausatemventil. Patientenschlauch: Länge 1,80 m, Durchmesser 22 mm, Manschette: 22mm.	10 Stück/Karton	1069467	989805621551
			20 Stück/Karton	1069468	989805621561
2	Passives Ausatemventil für Erwachsene mit Drehgelenk-Ausatemventil	Passives Ausatemventil. Patientenschlauch: Länge 1,80 m, Durchmesser 22 mm, Manschette: 22mm.	10 Stück/Karton	1073228	989805633861
			20 Stück/Karton	1073236	989805633911
3*	Passives Schlauchsystem mit Wasserfalle für Erwachsene	Adapter für standardmäßiges 90°-Winkelstück. Passives festes Ausatemventil. Temperatursondenanschluss. Patientenschlauch: 60 cm Länge, 22 mm Durchmesser mit 22-mm-Manschette. Wasserfalle. Anschlussschlauch für Befeuchter: 60 cm Länge, 22 mm Durchmesser mit 22-mm-Manschette.	10 Stück/Karton	1069443	989805621531
			20 Stück/Karton	1069444	989805621541
4*	Passives Schlauchsystem mit Heizdraht für Erwachsene	Passives Ausatemventil mit Drehgelenk. Temperatursondenanschluss. Patientenschlauch mit Heizdraht: 1,50 m Länge, 22 mm Durchmesser mit 22-mm-Manschette. Heizdrahtadapter. Anschlussschlauch für Befeuchter: 60 cm Länge, 22 mm Durchmesser mit 22-mm-Manschette.	10 Stück/Karton	1073227	989805646441
			20 Stück/Karton	1073235	989805646481
5	Aktives Schlauchsystem für Erwachsene, ohne Wasserfalle	Tracheotomie-Adapter für standardmäßiges 90°-Winkelstück. Aktives Ausatemventil. Ausatemschlauch. Proximaler Druckschlauch. Patientenschlauch: 1,80 m Länge, 22 mm Durchmesser mit 22-mm-Manschette. Schlauchführungsclips.	10 Stück/Karton	1073223	989805633841
			20 Stück/Karton	1073232	989805633881
6*	Aktives Schlauchsystem mit Heizdraht für Erwachsene	Tracheotomie-Adapter für standardmäßiges 90°-Winkelstück. Aktives Ausatemventil. Ausatemschlauch. Proximaler Druckschlauch. Patientenschlauch mit Heizdraht: 1,50 m Länge, 22 mm Durchmesser mit 22-mm-Manschette und Heizdrahtanschluss. Heizdrahtadapter. Temperatursondenanschluss. Anschlussschlauch für Befeuchter: 60 cm Länge, 15 mm Durchmesser mit 22-mm-Manschette. Schlauchführungsclips.	10 Stück/Karton	1073222	989805646421
			20 Stück/Karton	1073231	989805646461

\* Kammer nicht enthalten

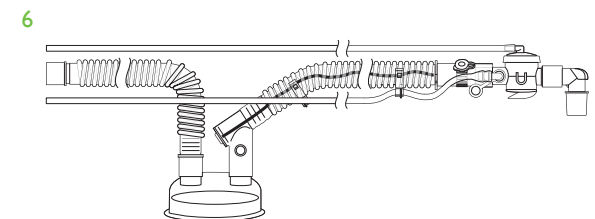
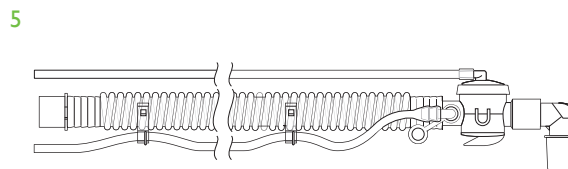
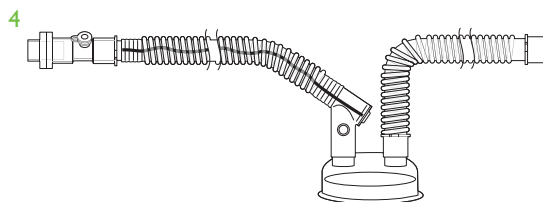
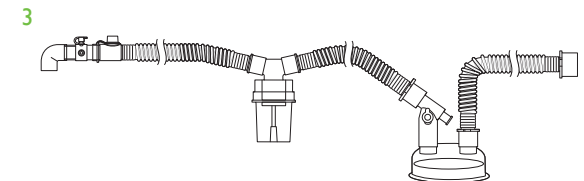
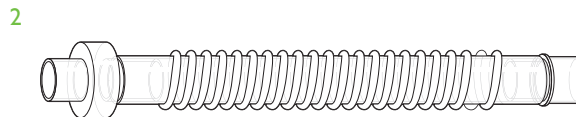
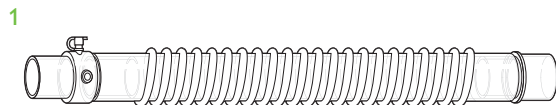



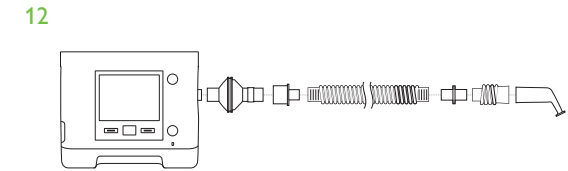
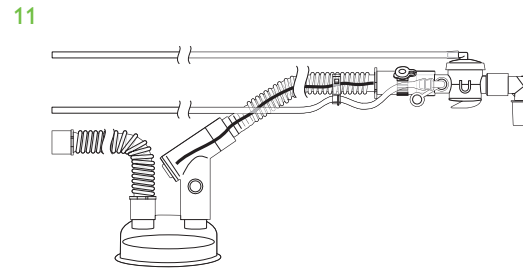
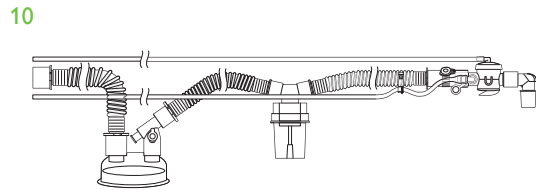
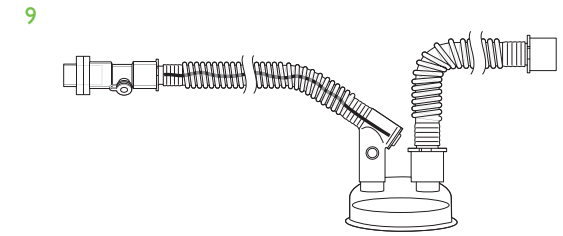
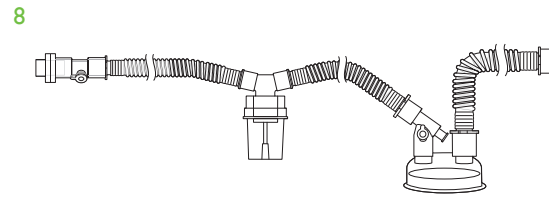
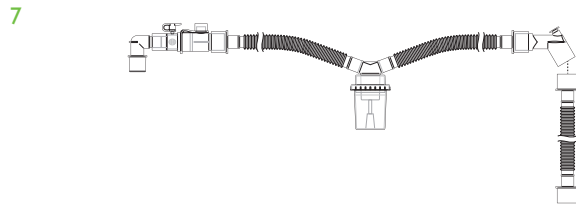

Schlauchsystem	Schlauchsystembeschreibung	Komponenten	Stück	Produkt-Nr.	Teilenummer
7	Passives Schlauchsystem mit Wasserfalle für Kinder	Passives festes Ausatemventil. Patientenschlauch: 1,80 m Länge, 15 mm Durchmesser mit 22-mm-Manschette und Wasserfalle.	10 Stück/Karton 20 Stück/Karton	1069445 1069446	453561517231 453561517241
8*	Passives Schlauchsystem mit Wasserfalle für Kinder	Passives Ausatemventil mit Drehgelenk. Patientenschlauch: 75 cm Länge, 15 mm Durchmesser mit 22-mm-Manschette. Temperatursondenanschluss. Wasserfalle. Anschlusschlauch für Befeuchter:	10 Stück/Karton 20 Stück/Karton	1073224 1073233	989805633851 989805633901
9*	Passives Schlauchsystem mit Heizdraht für Kinder	Passives Ausatemventil mit Drehgelenk. Patientenschlauch mit Heizdraht: 1,50 cm Länge, 15 mm Durchmesser mit 22-mm-Manschette, mit Heizdrahtanschluss. Heizdrahtadapter. Temperatursondenanschluss. Anschlusschlauch für Befeuchter: 60 cm Länge, 15 mm Durchmesser mit 22-mm-Manschette.	10 Stück/Karton 20 Stück/Karton	1073225 1073234	989805646431 989805646471
10*	Aktives Schlauchsystem mit Wasserfalle für Kinder	Tracheotomie-Adapter für standardmäßiges 90°-Winkelstück. Aktives Ausatemventil. Ausatemschlauch. Proximaler Druckschlauch. Patientenschlauch: 75 cm Länge, 15 mm Durchmesser mit 22-mm-Manschette. Temperatursondenanschluss. Wasserfalle. Anschlusschlauch für Befeuchter: 60 cm Länge, 15 mm Durchmesser mit 22-mm-Manschette. Schlauchführungsclips (ein Clip abgebildet).	10 Stück/Karton 20 Stück/Karton	1073220 1073229	989805633831 989805633871
11*	Aktives Schlauchsystem mit Heizdraht für Kinder	Tracheotomie-Adapter für standardmäßiges 90°-Winkelstück. Aktives Ausatemventil. Ausatemschlauch. Proximaler Druckschlauch. Patientenschlauch mit Heizdraht: 1,50 cm Länge, 15 mm Durchmesser mit 22-mm-Manschette, mit Heizdrahtanschluss. Heizdrahtadapter. Temperatursondenanschluss. Schlauchführungsclips. Anschlusschlauch für Befeuchter: 60 cm Länge, 15 mm Durchmesser mit 22-mm-Manschette.	10 Stück/Karton 20 Stück/Karton	1073221 1073230	989805646411 989805646451
12	MPV-Schlauchsystem (mouthpiece ventilation, Beatmung mit Mundstück), einmaliger Gebrauch	Bakterienfilter, Reduzierstückmanschette 22 mm x 15 mm, Schlauch mit 1,80 Länge und 15 mm Durchmesser, Verbindungsstück, sehr kleines und abgewinkeltes Mundstück.	10 Stück/Karton	1102866	989805646981

\* Kammer nicht enthalten





**Philips Healthcare ist ein Bereich von Royal Philips**

So erreichen Sie uns:

[www.philips.com/healthcare](http://www.philips.com/healthcare)

[healthcare@philips.com](mailto:healthcare@philips.com)

Asien

+49 7031 463 2254

Europa, Mittlerer/Naher Osten, Afrika

+49 7031 463 2254

Lateinamerika

+55 11 2125 0744

Nordamerika

+1 425 487 7000

800 285 5585 (gebührenfrei, nur USA)

Deutschland

Philips GmbH

Unternehmensbereich Healthcare

Lübeckertordamm 5

20099 Hamburg

Telefon 040 2899-0

Fax 040 2899-6666

E-Mail: [healthcare.deutschland@philips.com](mailto:healthcare.deutschland@philips.com)

Internet: [www.philips.de/healthcare](http://www.philips.de/healthcare)

Schweiz

Philips AG Healthcare

Allmendstraße 140

8027 Zürich

Telefon 044 488 24 26

E-Mail: [hc.ch@philips.com](mailto:hc.ch@philips.com)

Internet: [www.philips.ch/healthcare](http://www.philips.ch/healthcare)

Österreich

Philips Austria GmbH

Healthcare

Triester Straße 64

1100 Wien

Telefon 01 60101-0

E-Mail: [pms.austria@philips.com](mailto:pms.austria@philips.com)

Internet: [www.philips.at/healthcare](http://www.philips.at/healthcare)

Bitte besuchen Sie uns unter: [www.philips.com/NIVmasks](http://www.philips.com/NIVmasks)



© 2014 Koninklijke Philips N.V.  
Alle Rechte vorbehalten.

Philips Healthcare behält sich das Recht vor, ein Produkt zu verändern und dessen Herstellung jederzeit und ohne Ankündigung einzustellen.

Gedruckt in den Niederlanden  
4522 991 07803 \*APR 2015